

Durable et résistante:
la paroi pliante vitrée US-2000 de Schweizer.



Presque comme en plein air:
les parois pliantes vitrées ouvrent de
nouveaux espaces.



La paroi pliante vitrée US-2000 de Schweizer transforme vérandas, balcons et terrasses en agréables zones-tampons supplémentaires. Cette deuxième enveloppe du bâtiment procure divers avantages: meilleure isolation thermique et protection acoustique accrue.

Grâce à différents types de pliage et à des dimensions individuelles, cette paroi est particulièrement flexible et convient à presque toutes les solutions, même en angle et sans poteau ou en arc de cercle. La qualité et la fonctionnalité de la paroi US-2000 ne sont en rien modifiées: les vantaux fonctionnent toujours parfaitement et peuvent s'ouvrir à chaque jonction.

De grandes installations, jusqu'à dix vantaux, sont tout à fait réalisables. Comme les parois pliantes s'ouvrent sur toute la longueur, le passage entre l'intérieur et l'extérieur est libre. Autre atout de la paroi US-2000: ses profilés fins et élégants.



Maison ouverte

Une technique astucieuse de pliage des parois pliantes vitrées (vers l'intérieur ou l'extérieur, selon les souhaits) permet d'ouvrir les fenêtres sur toute la longueur.



Protection contre le pincement des doigts:

– Une zone de sécurité entre les profilés protège contre le pincement des doigts

Vitrage adapté aux besoins:

– Le vitrage isolé est choisi en fonction des exigences en matière d'isolation thermique et acoustique

Aluminium – un matériau éprouvé:

– Les profilés en aluminium offrent une protection contre le vent et les intempéries
 – Le choix des couleurs est presque illimité
 – Nos trente couleurs standard à haute résistance aux intempéries séduisent par une excellente protection de longue durée et par l'authenticité des teintes

Nettoyage facile:

– Les charnières sont démontables pour faciliter le nettoyage des surfaces extérieures.

Huisseries:

– Belles huisseries de première qualité en aluminium et acier chromé

Lumière et confort:
deux atouts pour une meilleure qualité de vie.



*«Les parois pliantes
vitrées sont la clé d'un
confort haut de gamme.*

*Car elles procurent de la lumière
et augmentent la surface habitable
utile.»*





Idéale pour tous les usages: la paroi pliante vitrée US-2000.

US-2000 est une paroi pliante vitrée qui se meut librement et offre un grand confort, avec de nombreuses possibilités d'installation. Elle peut se plier vers l'intérieur ou l'extérieur et s'ouvrir de même. Le rail au sol est sans seuil, prévu avec évacuation d'eau. Le chariot de guidage est placé en haut. La paroi US-2000 peut être équipée d'un vantail pivotant/basculant intégré. Elle convient pour des parois droites ou à rayon à 90° et 135°. Grâce à un profilé spécial, l'US-2000 peut aussi être installée dans des vitrages de balcons avec balustrade fixe. L'axe des charnières est démontable pour permettre le nettoyage de l'extérieur, par exemple sur les balcons.

Données techniques

Profilés aluminium	non isolés
Profondeur de construction	36 mm (profilés des vantaux)
Cadre de compensation	livrable avec ou sans
Profondeur de construction	51 mm (cadre de compensation)
Largeur de vantail	500–950 mm
Hauteur de vantail	1200–2700 mm
Nombre de vantaux	jusqu'à 10
Poids max. des vantaux	50 kg
Type d'installation	pour parois droites et rayon de 90° et 135°
Valeur U du vitrage	1.6–2.9 W/m²K, selon les exigences en matière d'isolation thermique
Isolation acoustique	bonne isolation acoustique grâce à une construction étanche

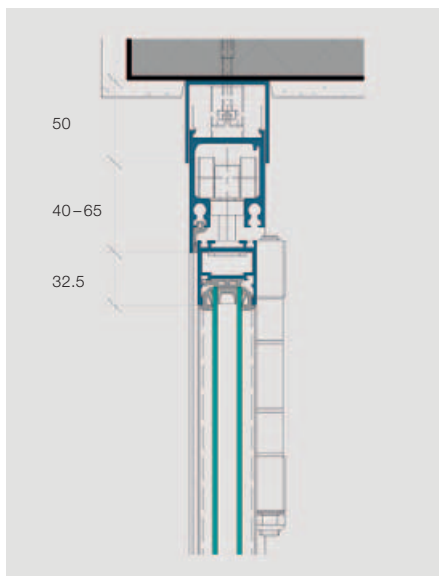

Coupe verticale, partie haute, ouvrant vers l'intérieur

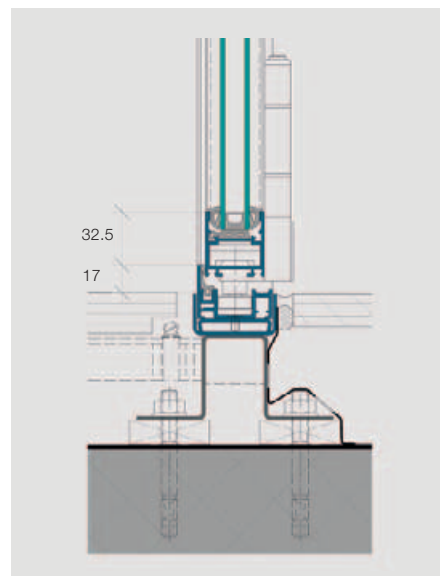

Coupe verticale, partie basse, ouvrant vers l'intérieur

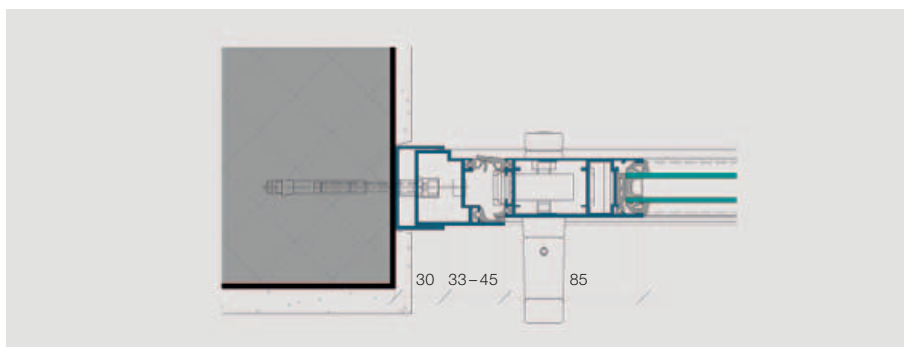

Coupe horizontale avec vantail ouvrant vers l'intérieur

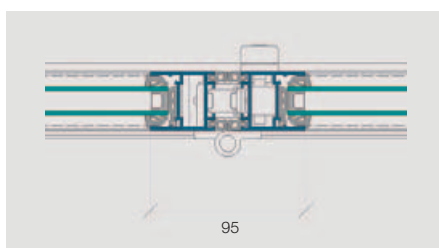

Partie médiane avec fermeture ouvrant vers l'intérieur

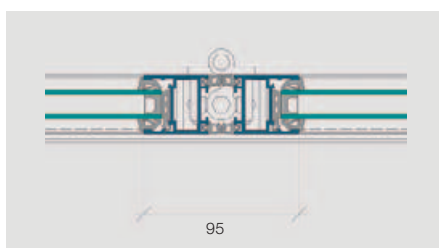

Partie médiane avec charnière intérieure

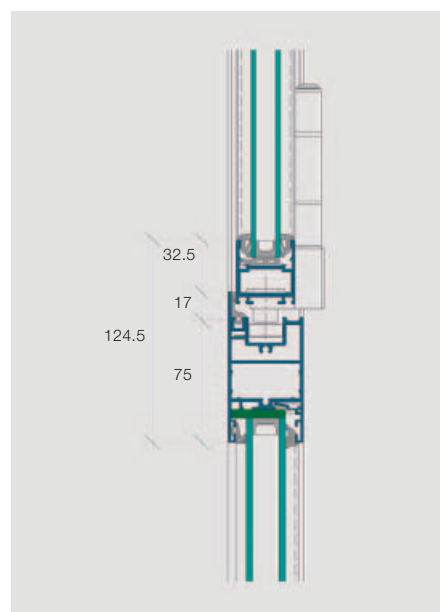

Balustrade (vitrage fixe) avec paroi pliante

Adaptés aux constructions les plus diverses: les nombreux types d'ouverture de notre paroi pliante vitrée US-2000.

Schémas de principe pour des installations sur parois droites ouvrant vers l'intérieur

3 parties

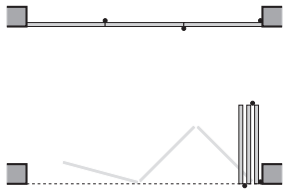

4 parties

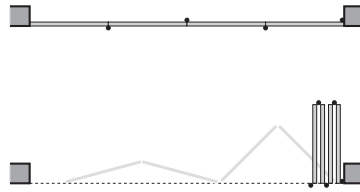

5 parties

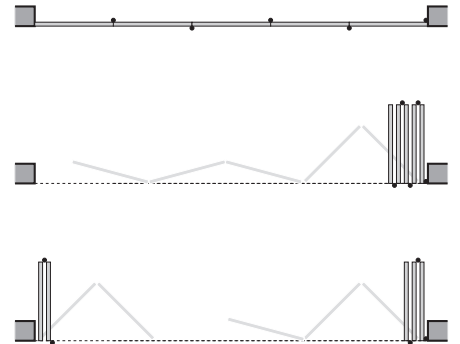

La paroi pliante vitrée US-2000 est également disponible avec ouverture vers l'extérieur.

Schémas de principe pour des installations en angle et à rayon

Installation à rayon à 90° sans poteau

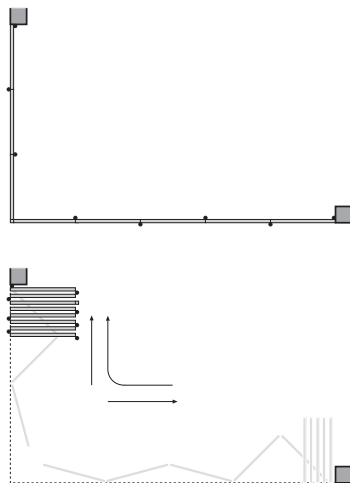

Installation en angle à 90° sans poteau

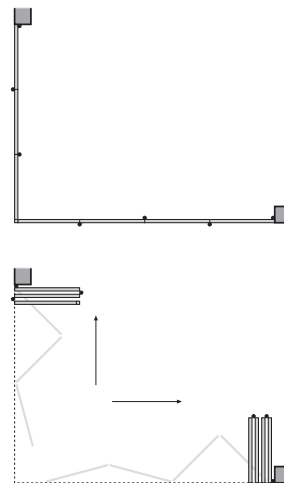

Installation à rayon à 135° sans poteau

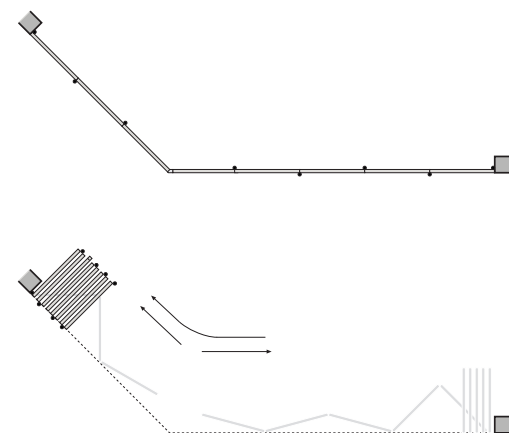

Installation en angle à 135° sans poteau

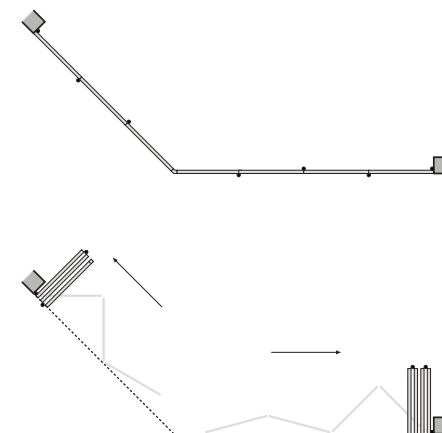

Simple, pratiques, solides.

Les parois pliantes vitrées de Schweizer sont durables et maniables.

Les parois pliantes vitrées de Schweizer sont faciles à utiliser. Grâce à une technique perfectionnée et à des matériaux de première qualité.

Les parois pliantes vitrées de Schweizer offrent une grande liberté d'installation, car elles sont fabriquées sur mesure, ce qui permet de proposer des solutions individuelles à l'infini. Nous apportons conseil et soutien dans tous les domaines aux maîtres

d'ouvrage, aux concepteurs et aux architectes et garantissons un montage et une maintenance professionnels. Les parois pliantes vitrées de Schweizer sont également disponibles chez nos partenaires régionaux.

Maniement pratique

Lorsqu'ils développent des systèmes de parois pliantes vitrées, les spécialistes de Schweizer accordent une grande importance à la simplicité d'utilisation et à la sécurité. Les parois peuvent être

ouvertes et fermées sans efforts en une fraction de seconde.

Une qualité profitable

Schweizer développe et fabrique tous ses produits en Suisse. Remarquables par leur haute qualité, ils résistent aux intempéries et ont une longue durée de vie. Schweizer accorde en outre une garantie de dix ans sur les pièces de rechange.



Protection contre le pincement des doigts
Une zone de sécurité entre les profilés protège contre le pincement des doigts.



30 couleurs standard, mille souhaits particuliers

Pour le cadre métallique, nous proposons 30 couleurs standard à haute résistance aux intempéries. Sont en outre également disponibles des laquages en teintes RAL ou NCS en qualité poudre classique ou (dans la mesure des disponibilités) en qualité haute résistance aux intempéries. Des surfaces anodisées sont aussi possibles.



Des solutions individuelles pour le service

Une maintenance régulière allonge la durée de vie et limite les frais. C'est pourquoi Schweizer vous propose non seulement des produits de première qualité, mais aussi un service complet. Des contrats de service et de maintenance peuvent être conclus pour toutes les parois pliantes vitrées. Nous vous conseillons aussi volontiers lors de changements d'utilisation.

Tout pour construire et rénover:

autres produits du département fenêtres et portes de Schweizer.

A côté de la paroi pliante vitrée US-2000 présentée dans ce prospectus, notre assortiment du département fenêtres et portes vous propose d'autres excellents produits. En voici un bref aperçu:

- Parois pliantes vitrées isolées
- Parois coulissantes vitrées
- Fenêtres et portes en aluminium
- Portes coupe-feu



Ernst Schweizer AG, Metallbau
Avenue d'Epenex 6
CH-1024 Ecublens VD
Téléphone +41 21 631 15 40
Téléfax +41 21 631 15 49
www.schweizer-metallbau.ch

Berne, Bienne, Coire,
Hedingen, Lucerne,
Möhlin, Soleure, St-Gall,
Zurich

Façades
Systèmes bois/métal
Fenêtres et portes

Boîtes aux lettres et éléments
normalisés
Systèmes d'énergie solaire
Consultation et service