

Fensterbänke aus Alu- und Stahlblech von Schweizer.

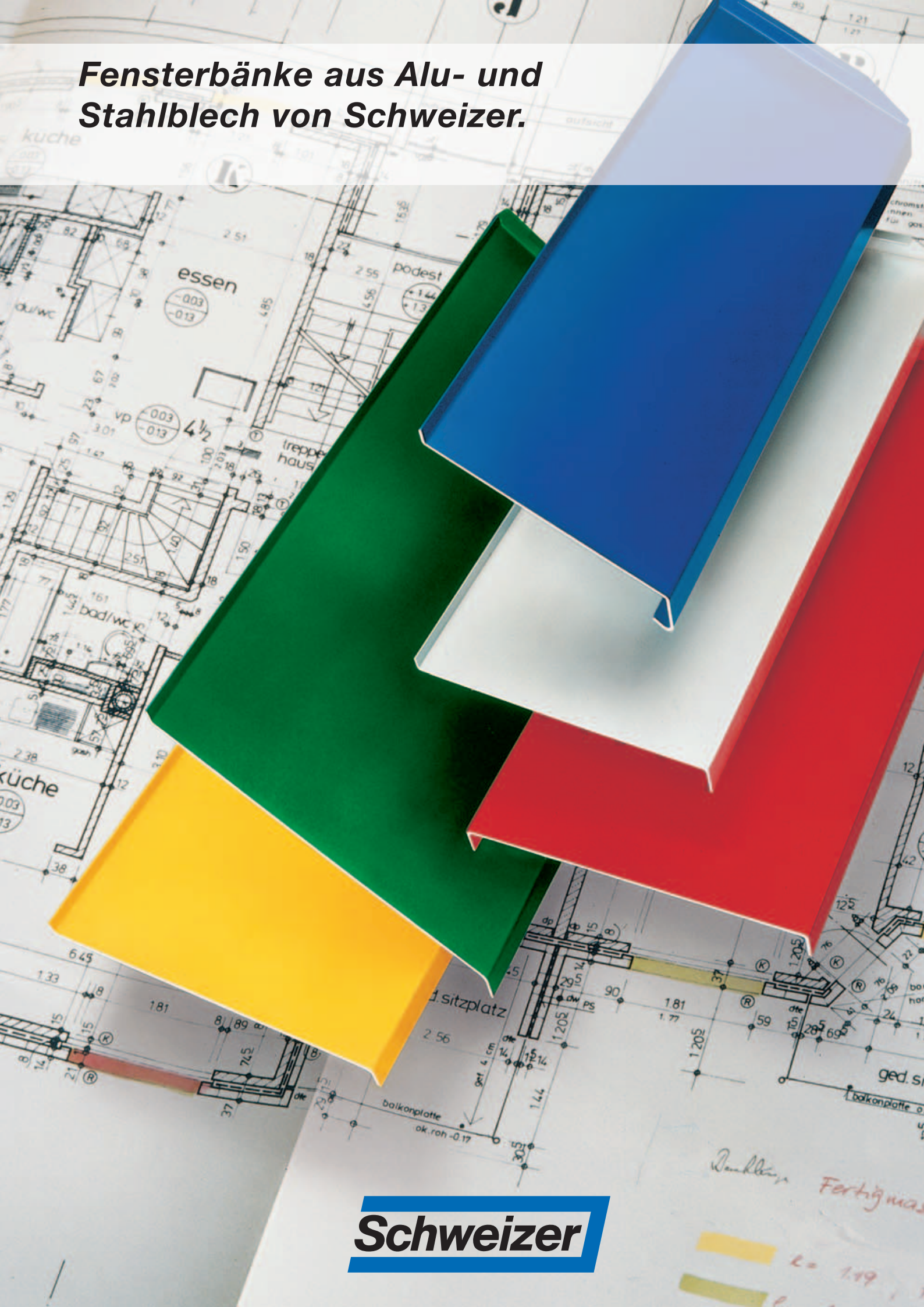

Schweizer

Banklänge Fertigung











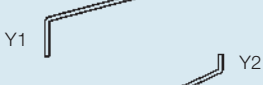

ca. 1,19

Fensterbänke für jede Fassade: Typenübersicht.

Fensterbänke von Schweizer sind so anpassungsfähig, dass sie überall eingesetzt werden können. Es gibt sie für unterschiedliche Befestigungsarten

(Dollen, Bügel, geklebt). Aus Aluminium- oder Stahlblech. Isoliert oder unisoliert. In jeder gewünschten Länge und Tiefe. Und auch farblich lassen sie keine

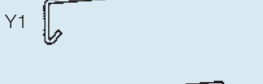
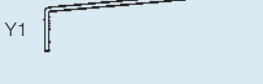
Wünsche offen: Sie sind farblos eloxiert und in allen RAL- oder NCS-Farben erhältlich.

Typ	Y1 Innenmasse	Y2 Innenmasse	Schema	Gefälle	Borde
K1	31	12		4°	gekantet
K2	31	12		30°	gekantet
K3	31	12		45°	gekantet
N1	33	12		4°	gekantet
N2	33	12		30°	gekantet
N3	33	12		45°	gekantet
F1	33	12		4°	geschweisst
F2	31	12		4°	geschweisst
P1	33	12		4°	geschweisst
P2	31	12		4°	geschweisst
R1	33	00		4°	ohne
R2	31	00		4°	ohne
B1	33	33		4°	geschweisst
B2	31	31		4°	geschweisst

Einfach in der Montage: Befestigungsarten.

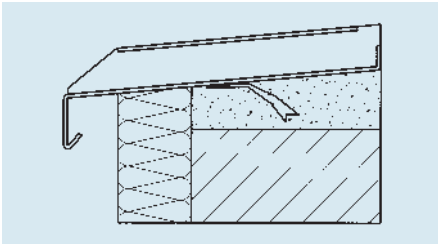

Mit Dollen

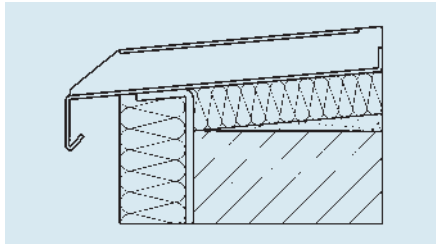

Mit Bügel ohne Isolation
oder mit Isolation
Montagebügel werden immer
lose mitgeliefert

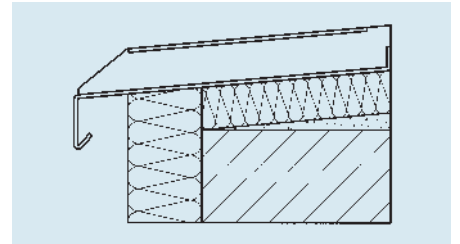

Zum Kleben ohne Isolation
oder mit Isolation

Seitliche Abschlüsse (Normalausführung)

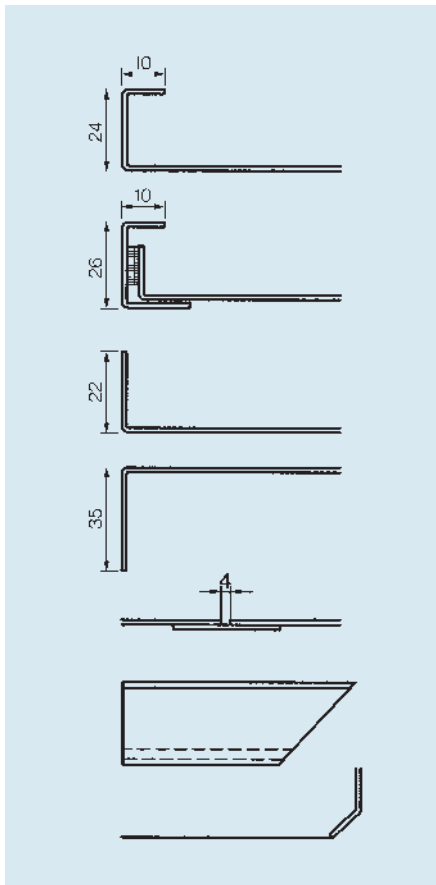

Putzanschluss P

Putzanschluss elastisch PE

Sichtanschluss S

Abschluss A

Dilatation D

Gehrung links + rechts G

Wasserabweiser WA

Wandanschlüsse

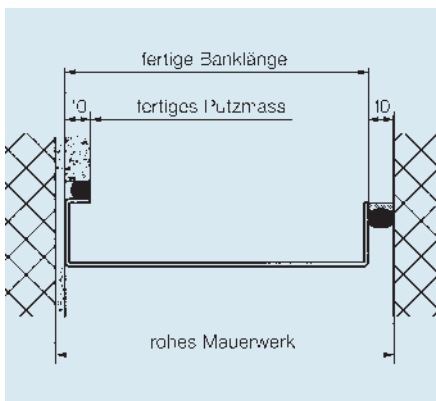

Die praktische Seite: Faxen Sie uns Ihre Offertanfrage oder Bestellung.

Offertanfrage

Mit diesem Formular können Sie einfach und schnell eine Offerte verlangen oder eine Bestellung aufgeben. Einfach diese Seite kopieren, ausfüllen und an Schweizer faxen. Wir antworten Ihnen ebenso schnell und schicken Ihnen alle gewünschten Angaben.

Offerte

Auftrag

Nr. _____

Datum: _____

Architekt/Besteller

Name: _____

Strasse: _____

PLZ/Ort: _____

Telefon: _____

Telefax: _____

Kunden-Nr.: _____

Bauherr

Name: _____

Strasse: _____

PLZ/Ort: _____

Telefon: _____

Kunden-Nr.: _____

Lieferadresse

Name: _____

Strasse: _____

PLZ/Ort: _____

Telefon: _____

Liefertermin: _____

Referenz/Bemerkungen:

Sämtliche Masse in mm angeben!

- | | |
|--|----|
| <input type="checkbox"/> Putzanschluss | P |
| <input type="checkbox"/> Sichtbetonanschluss | S |
| <input type="checkbox"/> Seitl. Abschluss bei Balkon-
ausgang ohne Stehbord | A |
| <input type="checkbox"/> Dilatation mit 0,4 cm
Dehnungsfugen | D |
| <input type="checkbox"/> Gehrung links | G |
| <input type="checkbox"/> Gehrung rechts | G |
| <input type="checkbox"/> Wasserabweiser
bei Flügelmauern | WA |

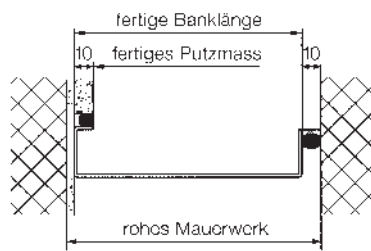

Masse in mm

Typ K1 mit Dollen

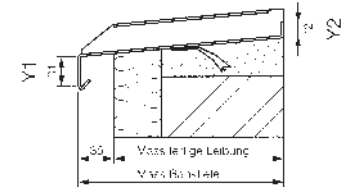

Typ N1 geklebt

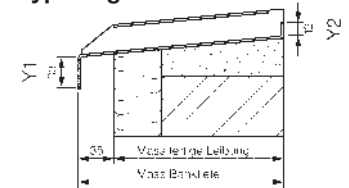

Typ K1 mit Bügel

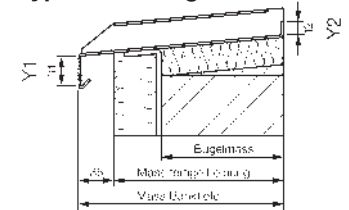

Fensterbank:

- abgekantet/Gefälle _____ °
- Isolationsstärke 30 mm _____ mm
- _____ konisch
- mit Mauer-Dollen
- mit Haltebügel, Bügelmass von hinten _____
- zum Kleben
- Montage bauseits
- Montage durch Schweizer

Ausführung:

Material

- Stahlblech feuerverzinkt 2 mm
- Aluminiumblech 2 mm
- Warzenblech 3/5 mm

Oberfläche

- farblos eloxiert mit SAD
- pulverbeschichtet RAL/NCS mit SAD
- walzblank
- _____

Pos.	Typ	Stk.	Y1 Innen- masse	Y2 Innen- masse	Banklänge	Banktiefe	Isolations- tiefe	Anschlüsse von ausseen gesehen		Befes- tigung	Bügelmass	Preis Lfm	Preis total
								links	rechts				



Ernst Schweizer AG, Metallbau
CH-8908 Hedingen
Telefon +41 44 763 61 11
Telefax +41 44 763 61 19
www.schweizer-metallbau.ch

Bern, Biel, Chur,
Lausanne, Luzern,
Möhl, Solothurn,
St. Gallen, Zürich

Fassaden
Holz/Metall
Glasfaltwände
Fenster und Türen

Brandschutz
Briefkästen
Metallfertigteile
Sonnenenergie